

DVS-35

Автомобильный мультимедийный центр



Наименование: Пролоджи DVS-35
Страна-производитель: Китай
Основное предназначение товара:
ФМ/УКВ СД/USB ДВД-ресивер с экраном 3.5"
Срок службы: 2 года
Изготовитель: SHT Group AG
Юридический адрес изготовителя:
EBC Бизнесс Форум, Baarerstrasse 135,
CH-6301 Zug, Швейцария



Manufactured by SHT Group AG
EBC Business Forum, Baarerstrasse 135,
CH-6301 Zug, Switzerland



▶▶ Возьми
КИНО
в дорогу

Руководство пользователя

PROLOGY

www.prology.ru



Содержание

Назначение устройства	2
Функции устройства	3
Комплект поставки	3
Для безопасного и эффективного использования устройства	4
Элементы управления на передней панели	6
Пульт дистанционного управления	7
Общие операции	8
Управление радиоприемником	10
Операции управления воспроизведением треков	11
Основные операции по изменению настроек устройства	15
Использование карт памяти SD/USB	19
Режим AV	19
Основные технические характеристики	20
Установка устройства	21
Первый вариант установки устройства	21
Второй вариант установки устройства	22
Съемная передняя панель устройства	23
Схема подключения проводов устройства	25
Назначение проводов	26
Воспроизводимые диски и форматы	27
Технические допуски на возможные незначительные дефекты изображения	28
Эксплуатационные ограничения и текущий ремонт	28
Для безопасного управления автомобилем	31
Меры предосторожности при обращении с дисками	31
Хранение, транспортирование, ресурс, утилизация	32
Гарантии поставщика	32
Расшифровка даты выпуска устройства, указанной в серийном номере	33
Для заметок	34

Руководство пользователя определяет порядок установки и эксплуатации FM/УКВ-приемника и проигрывателя JPEG/MP3/MPEG4/WMA-файлов (далее устройства) в автомобиле с напряжением бортовой сети 12 В. Установку устройства рекомендуется производить с привлечением специалиста по электрооборудованию автомобилей.

Самостоятельное вскрытие устройства, механические повреждения и нарушение правил эксплуатации могут привести к его неисправностям и к лишению права на гарантийное обслуживание.

При покупке устройства требуйте проверки его работоспособности. Убедитесь, что в гарантийном талоне на устройство поставлен штамп магазина, разборчивая подпись и дата продажи.

В связи с постоянной работой по совершенствованию устройства, повышающей его надежность и улучшающей эксплуатационные характеристики, в конструкцию и сервисные меню управления могут быть внесены изменения, не отраженные в настоящем Руководстве.

Прежде чем включить устройство, внимательно ознакомьтесь с настоящим Руководством по эксплуатации.

Назначение устройства

Устройство Prology DVS-35 предназначено для воспроизведения файлов с карт памяти SD/USB форматов MP3, JPEG, WMA или MPEG4 и прослушивания радиостанций с использованием встроенного FM/УКВ-тюнера.

Устройство обеспечивает:

- воспроизведение цветного изображения через композитный видеовыход в системах цветности NTSC/PAL;
- прием радиостанций в диапазонах FM и УКВ;
- воспроизведение звука через внешние громкоговорители или через линейный выход RCA.

Функции устройства

- Встроенный широкоформатный ЖК-монитор с диагональю 88 мм (3,5")
- Полностью съемная откидывающаяся передняя панель с футляром
- Системы цветности PAL/NTSC
- Максимальная выходная мощность 4 x 45 Вт
- Высокоскоростной цифровой PLL тюнер
- Память на 30 радиостанции (18 FM, 12 СВ)
- Совместимость с форматами DVD, CD, MP3, MPEG4, JPEG
- Slot для карт памяти SD
- Поддержка карт памяти с интерфейсом USB
- Дистанционное управление
- Аудио/видеовход mini-Jack на передней панели
- Видеовыход RCA
- Видеовыход RCA для камеры заднего обзора
- Стереовыход RCA
- Электронная регулировка параметров
- Стандартный монтажный размер 1 DIN
- Стандартный разъем ISO

Комплект поставки

Устройство Prology DVS-35	1 шт.
Панель передняя съемная	1 шт.
Футляр панели передней съемной	1 шт.
Декоративная внешняя рамка	1 шт.
Пульт дистанционного управления	1 шт.
Соединительные кабели	1 комплект
Монтажный комплект	1 комплект
Настоящее Руководство пользователя	1 шт.
Гарантийный талон	1 шт.
Индивидуальная потребительская тара	1 комплект

- Данное устройство является технически сложным товаром и относится к бытовой радиоэлектронной аппаратуре. По Общероссийскому классификатору продукции и услуг Устройство относится к группировке 3230115 «Устройства радиоприемные комбинированные прочие» (часть IV ОКДП).
- Монтаж и эксплуатация данного устройства должны осуществляться в соответствии с настоящим Руководством. Монтаж устройства осуществляется в штатное место в панели приборов автомобиля, подключение и настройка устройства популярно изложены в настоящем Руководстве и могут быть произведены потребителем в полном объеме самостоятельно. Однако завод-изготовитель настоятельно рекомендует Вам поручить проведение указанного комплекса работ сервисному центру, сертифицированному по ГОСТ Р 51709-2001 (ОКУН 017613) — установка на легковой автомобиль дополнительного электрооборудования, сигнализаций и др. (далее — сертифицированный сервисный центр).
- **Завод-изготовитель не несет ответственность за проблемы, возникшие вследствие самостоятельной установки устройства!**
- Для подачи питания на данное устройство может использоваться только источник питания с напряжением +12В постоянного тока; отрицательная клемма аккумуляторной батареи должна быть соединена с «массой».
- Перед установкой устройства, пожалуйста, полностью прочитайте данное Руководство. Установка устройства требует подключения ко многим штатным системам автомобиля. Автомобили имеют низковольтные или мультиплексные системы, которые могут быть повреждены при использовании низкоомных проверочных приборов, например, проверочных ламп или логических пробников (которые используются для тестирования компьютеров). Для проверки всех штатных цепей автомобиля перед подключением устанавливаемого устройства используйте только высококачественный цифровой мультиметр.
- Не пытайтесь в случае поломки открыть корпус устройства и отремонтировать его самостоятельно. Если устройство не работает правильно, обратитесь к соответствующему разделу данного Руководства. Ошибки, допущенные при установке и эксплуатации устройства, могут быть иногда приняты за его неисправность. Если неисправность не устранена, обратитесь в сервисный центр.
- При мойке автомобиля следите, чтобы внутрь устройства не попала вода, так как это может привести к его повреждению. Недопустимо попадание жидкостей в устройство при мойке панели приборов, внутренней части ветрового стекла и/или случайное пролитие жидкости на приборную панель, а также через неплотности моторного щита при мойке моторного отсека, при подаче моющей смеси под давлением, т.к. это может привести к выходу из строя устройства.
- После использования автомобиля на открытом воздухе в летний период необходимо пылесосить салон в целях сбора возможных трупов насекомых и попадания их внутрь устройства и его составных частей. Попадание внутрь устройства и его составных частей насекомых недопустимо.

- Не допускайте попадания каких-либо предметов внутрь отсека диска устройства, кроме самого диска. Находящиеся внутри устройства узлы могут быть повреждены любыми посторонними предметами.
- Когда устройство не используется, вынимайте из него диск. Не оставляйте удаленный диск в отверстии отсека устройства. Избегайте воздействия на диски прямых солнечных лучей.
- **Температура.** Устройство может работать неправильно при экстремально высоких или экстремально низких температурах. В таком случае прекратите использовать устройство до тех пор, пока температура не станет нормальной, устройство оборудовано встроенной схемой защиты. Когда температура внутри устройства повышается до определенной величины, схема защиты автоматически останавливает воспроизведение. В этом случае дайте устройству возможность охладиться, а затем снова включите воспроизведение.
- **Конденсат.** В дождливую погоду или в условиях повышенной влажности, а также в холодное время года сразу же после того, как включен обогреватель (отопитель) салона автомобиля, на оптическом устройстве считывания сигнала расположенном внутри устройства может сконденсироваться влага. В случае возникновения конденсации влаги устройство не сможет считывать информацию с диска и, следовательно, будет работать неправильно. Для устранения такой неисправности извлеките из устройства диск и подождите, пока сконденсировавшаяся влага не испарится (около часа).
- **«Перескакивание» воспроизведения.** Когда автомобиль движется по неровной дороге, по дороге с поврежденным покрытием или по бездорожью, при воспроизведении аудио/видео файлов могут появляться пропуски звучания и/или воспроизводимого изображения. Рекомендуется снизить скорость и плавно преодолевать препятствия, для исключения перескакивания воспроизведения. Частые поездки в режимах движения по дороге с поврежденным покрытием или по бездорожью могут привести к механическим повреждениям (обрыву) резиновых демпферов проигрывателя, расположенного внутри устройства.
- **Очистка.** Не пытайтесь очищать устройство с помощью каких-либо химических веществ, так как это может привести к ухудшению его внешнего вида. Для очистки корпуса устройства используйте только чистую и сухую ткань.
- Для того чтобы избежать повреждения жидкокристаллического монитора следите за тем, чтобы внутрь монитора не попала вода или какие-либо напитки (жидкости). В случае попадания жидкости внутрь жидкокристаллического монитора выключите питание, отключите предохранитель цепи питания и как можно скорее обратитесь в сервисный центр.
- Следите за тем, чтобы внутрь жидкокристаллического монитора через вентиляционные отверстия не попадали металлические или легковоспламеняющиеся предметы.

Элементы управления на передней панели

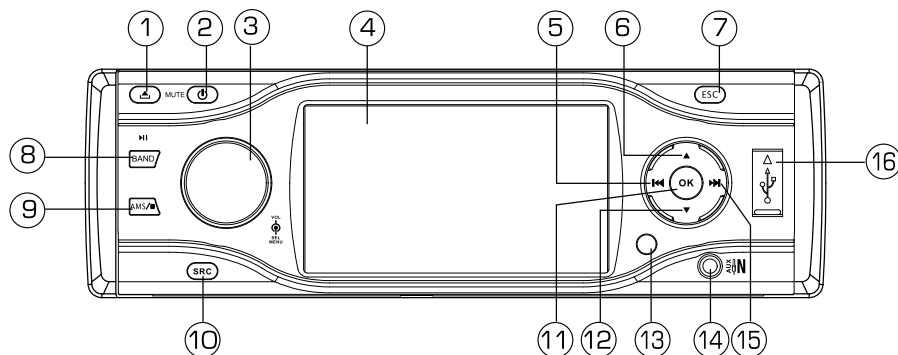

1. Кнопка откидывания передней панели ▲
2. Кнопка включения/отключения питания (долгое нажатие) ⏻, включения/отключения звука (короткое нажатие) **MUTE**
3. Вращающийся регулятор громкости; вход в режим настроек устройства (долгое нажатие); вход в режим настроек звучания (короткое нажатие)
4. Дисплей
5. Кнопка ◀◀: переход к предыдущему треку; автоматическая настройка на радиостанции в направлении уменьшения частоты настройки; ручная настройка на радиостанции в направлении уменьшения частоты настройки (долгое нажатие); включение режима ускоренного воспроизведения в обратном направлении (долгое нажатие); перемещение курсора влево
6. Кнопка ▲: перемещение курсора вверх; выбор предыдущей сохранённой радиостанции
7. Возврат в предыдущее меню **ESC**
8. Кнопка выбора диапазона радиоприёмника **BAND**, кнопка паузы и возобновления воспроизведения ▶▶
9. Кнопка остановки воспроизведения, автоматического сохранения настройки на радиостанции в памяти устройства (долгое нажатие) и сканирования предварительно настроенных радиостанций (в режиме радиоприёмника) ■ / **AMS**
10. Кнопка выбора источника сигнала **SRC** (короткое нажатие), выход в меню выбора источника сигнала (долгое нажатие)
11. Кнопка подтверждения выбора в меню настроек **OK**, остановка автоматического поиска радиостанции
12. Кнопка ▼: перемещение курсора вниз; переход к следующей сохранённой радиостанции
13. ИК-приёмник сигналов дистанционного управления
14. Линейный аудио/видеовход Mini-Jack **AUX IN**
15. Кнопка ▶▶: переход к следующему треку; автоматическая настройка на радиостанции в направлении увеличения частоты настройки; ручная настройка на радиостанции в направлении увеличения частоты настройки (долгое нажатие); включение режима ускоренного воспроизведения в прямом направлении (долгое нажатие); перемещение курсора вправо
16. USB-разъём

Пульт дистанционного управления

1. Кнопка увеличения изображения **ZOOM**
2. Кнопка выбора Заглавия **TITLE**
3. Кнопка включения/отключения питания **⏻**
4. Кнопка вызова меню настроек **SETUP**
5. Кнопки управления перемещением курсора
6. Кнопка подтверждения выбора **ENTER**
7. Кнопка программирования порядка воспроизведения **PROG**
8. Цифровая клавиатура
9. Кнопка выбора параметра звучания **SEL**
10. Кнопки регулировки громкости или выбранного параметра звучания **VOL-**, **VOL+**
11. Кнопка отключения звука **MUTE**
12. Кнопки настройки радиоприемника и перехода к предыдущему/следующему треку **◀◀/▶▶**
13. Кнопка выбора языка субтитров **SUB.T**
14. Кнопка выбора режима работы **SRC**
15. Кнопка управления режимом повторного воспроизведения **REPEAT**
16. Кнопка повторного воспроизведения произвольного участка записи **A-B**
17. Кнопка остановки воспроизведения **■**
18. Кнопка паузы/воспроизведения **⏸**
19. Кнопка перехода к произвольному месту записи **GOTO**
20. Кнопка вызова экранного меню и управления режимом PBC **MENU/PBC**
21. Кнопка вывода на экран контекстного меню и поиска и сохранения радиостанций в памяти устройства **OSD/AMS**
22. Кнопка выбора языка звукового сопровождения **AUDIO**
23. Кнопка выбора режима демонстрации времени воспроизведения и возврата в предыдущее меню **DISP/ESC**
24. Кнопка выбора камеры съемки **ANGLE**
25. Кнопка выбора системы цветности устройства и выбора диапазона радиоприемника **BAND/P/N**

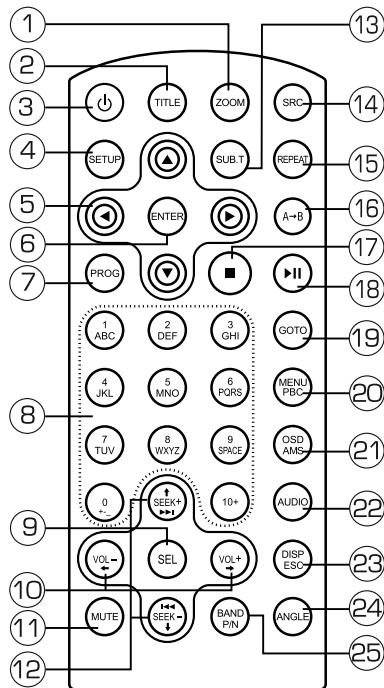

Использование пульта дистанционного управления

- При использовании пульта дистанционного управления направляйте его на встроенный ИК-приемник сигналов ДУ.
- Дальность действия пульта дистанционного управления составляет 4-5 метров.
- Отклонение по горизонтали от прямого направления на ИК-приемник не должно превышать 30°

Установка батареек в пульт дистанционного управления

1. Извлеките батарейный модуль, расположенный в торце пульта дистанционного управления, нажав на выступ и потянув, как показано на рисунке.
2. Установите новую батарейку, правильно расположив контакты «+» и «-». Затем вставьте батарейный модуль в пульт до щелчка. Подходящий тип литиевых батареек - CR2025.

Осторожно!

- Никогда не используйте металлический пинцет или другой подобный инструмент для того, чтобы держать батарейку. Это может привести к короткому замыканию.
- Никогда не разбирайте батарейки, не подвергайте их сильному нагреванию и не кладите их в воду, так как это может привести к их нагреванию с большим выделением тепла.
- Когда заряд батареек израсходован, они должны быть утилизированы в соответствии с местными законами.

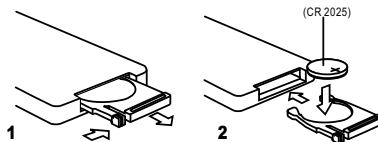



Общие операции

Включение устройства

Для включения устройства нажмите кнопку  на передней панели устройства (2) (стр. 6) или на пульте ДУ (3) (стр. 7).

Выключение устройства

Для выключения устройства нажмите и удерживайте не менее 2-х секунд кнопку  на передней панели (2) (стр. 6) или нажмите кнопку  на пульте ДУ (3) (стр. 7).

Отключение звука

Для отключения звука нажмите кнопку  (2) (стр. 6) на передней панели устройства или кнопку **MUTE** (11) (стр. 7) на пульте ДУ. На дисплее устройства будет мигать надпись MUTE.

Регулировка громкости

Для увеличения громкости вращайте регулятор (3) (стр. 6) по часовой стрелке или нажимайте кнопку **VOL+** (10) (стр. 7). Для уменьшения громкости вращайте регулятор (3) (стр. 6) против часовой стрелки или нажимайте кнопку **VOL-** (10) (стр. 7) пульта ДУ. Диапазон регулировки громкости - от 0 (минимум) до 39 (максимум).

Выбор источника сигнала

Последовательно нажимайте кнопку **SRC** на передней панели (10) (стр. 6) или на пульте ДУ (14) (стр. 7) для выбора одного из источников сигнала в следующем порядке.

Radio (радиоприемник) → **Disc*** (проигрыватель дисков) → **USB**** (карта памяти USB) → **SD**** (карта памяти SD) → **AV** (аудио/видеовход на передней панели) → ...

* При условии, что в устройство загружен диск.

** При условии, что в USB, SD-разъем устройства вставлена соответствующая карта памяти

Во время работы любого режима воспроизведения нажмите и удерживайте кнопку **SRC** на передней панели (10) (стр. 6) или на пульте ДУ (14) (стр. 7). На дисплее устройства появится список источников сигнала:



Используя кнопки навигации выберите источник и нажмите кнопку **OK** (11) (стр. 6) на передней панели устройства или кнопку **ENTER** (6) (стр. 7) на пульте ДУ.

Для возврата в предыдущий режим работы устройства нажмите кнопку **ESC** (7) (стр. 6) на лицевой панели или на пульте ДУ (23) (стр. 7)

Настройка звучания и изображения

Для выбора желаемого режима настройки звучания кратковременно нажимайте на регулятор параметров на передней панели (3) (стр. 6) или кнопку **SEL** на пульте ДУ (9) (стр. 7).

Режимы выбираются в следующем порядке:

EQ (эквалайзер) → **BASS/БАС** (низкие частоты) → **TRE/ВЫСОК** (высокие частоты) → **BAL/БАЛ** (баланс левого – правого каналов) → **FAD** (баланс передних – тыловых каналов) → **BRI/ЯРК** (яркость) → **CON/КОНТ** (контрастность) → **SAT/НАСЫЩ** (насыщенность) ...

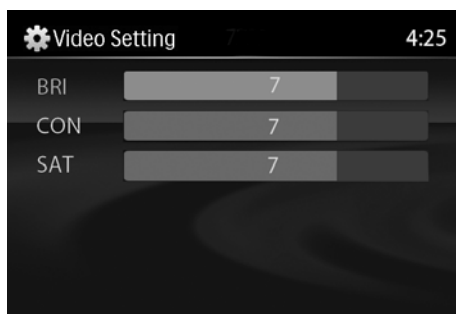
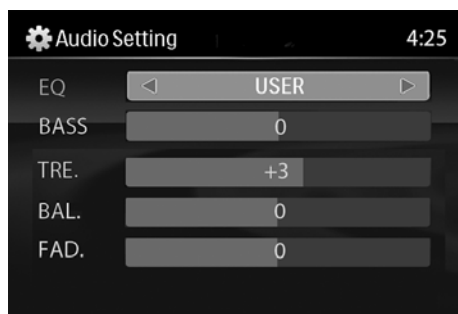

Настройка желаемого звучания осуществляется вращением регулятора параметров (3) (стр. 6) или при помощи кнопок регулировки громкости **VOL-** и **VOL+** на пульте ДУ. При помощи опции EQ можно выбрать наиболее приятную для вашего слуха настройку звучания:

USER/ПОЛЬЗ. → **FLAT/ПОВН** → **POP/ПОП** → **ROCK/РОК** → **CLASSIC/КЛАСС.** → **JAZZ/ДЖАЗ...**

Управление радиоприемником

При необходимости переключения устройства в режим работы радиоприемника последовательно нажимайте кнопку **SRC** на передней панели (10) (стр. 6) или на пульте ДУ (14) (стр. 7), пока на дисплее не появится меню **Radio**:

1. Индикация режима работы
2. Номер канала предварительно настроенной радиостанции
3. Отображение текущего времени
4. Радиодиапазон
5. Частота радиостанции
6. Индикация настройки эквалайзера



Выбор диапазона радиоприемника

Для переключения диапазонов радиоприемника нажимайте кнопку **BAND** на передней панели (8) (стр. 6) или на пульте ДУ (25) (стр. 7).

Диапазоны будут переключаться циклически в следующем порядке: *FM1* → *FM2* → *FM3* → *FM* → *FM1*

Примечание. Диапазон FM соответствует диапазону УКВ.

Автоматическая настройка на радиостанцию

Нажмите кнопку **▶▶** для автоматического поиска радиостанции в направлении увеличения частоты настройки. Нажмите кнопку **◀◀** для автоматического поиска радиостанции в направлении уменьшения частоты настройки.

Ручная настройка на радиостанцию

Нажмите и удерживайте кнопки **◀◀/▶▶** для перехода в режим ручной настройки на радиостанцию. Для увеличения частоты настройки на один шаг кратковременно нажмите кнопку **▶▶**. Для уменьшения частоты настройки на один шаг кратковременно нажмите кнопку **◀◀**.

Примечание. Выход из режима ручного поиска осуществляется, если в течение 5-ти секунд не нажимались кнопки **◀◀/▶▶**

Ручное сохранение настройки на радиостанцию в памяти устройства

Настройтесь на необходимую радиостанцию и удерживайте в нажатом положении не менее 2 секунд кнопку **OK** (11) (стр. 6) на передней панели. На дисплее будет мигать номер записываемого канала (2) (стр. 10). Нажимайте **▼/▲** для выбора номера канала предварительно настроенной радиостанции. Нажмите **OK** (11) (стр. 6) для сохранения радиостанции под выбранным номером канала.

Или нажмите одну из кнопок цифровой клавиатуры (**1-6**) на пульте ДУ (8) (стр. 7) и удерживайте ее в нажатом положении не менее 2 секунд. В память данной кнопки будет запрограммирована радиостанция, на которую настроен радиоприемник.

Автоматическая настройка на радиостанции с сохранением в памяти устройства

Нажмите и удерживайте кнопку **AMS** (9) (стр. 6) на передней панели или на

пульте ДУ (21) (стр. 7) для включения функции автоматической настройки на радиостанции в выбранном диапазоне и сохранения в памяти устройства шести радиостанций с наиболее мощным сигналом.

Сканирование предварительно настроенных радиостанций



Для сканирования предварительно настроенных радиостанций кратковременно нажмите кнопку **AMS** на передней панели (9) (стр. 6) или на пульте ДУ (21) (стр. 7). Во время сканирования радиоприемник будет последовательно на пять секунд настраиваться на каждую радиостанцию, хранящуюся в памяти устройства. Порядковый номер каждой радиостанции в памяти устройства будет мигать на дисплее. Для остановки сканирования нажмите еще раз кнопку **AMS** (9) (стр. 6) или (21) (стр. 7) или нажмите любую из цифровых кнопок **1-6**.

Операции управления воспроизведением треков

Загрузка компакт-дисков

Нажмите на кнопку  (1) (стр. 6), чтобы откинуть переднюю панель. Вставьте компакт-диск в слот диско-приемника рабочей стороной вниз. Через непродолжительное время после загрузки компакт-диска автоматически начнется его воспроизведение.

Извлечение компакт-дисков

Нажмите на кнопку  (1) (стр. 6), чтобы откинуть переднюю панель. Для извлечения компакт-диска из устройства нажмите кнопку  на внутренней панели.

Включение режима воспроизведения

Если диск загружен в устройство, то на дисплее отобразится надпись «Загрузка». Для загрузки дисков с MP3-файлами или со смешанными файлами (MP3, JPEG) может потребоваться некоторое время.

Надпись «ОШИБКА ДИСКА» отобразится на дисплее устройства, если возникли какие-нибудь проблемы с чтением/воспроизведением диска.

Если на экран монитора выводится меню Названий DVD, то для начала воспроизведения с первой Части нажмите кнопку  на пульте ДУ или на передней панели устройства. Для навигации по меню названий диска используйте кнопки перемещения курсора и кнопку **ENTER** (6) (стр. 7) на пульте ДУ или **OK** (11) (стр. 6) на передней панели.

Меню управления воспроизведением

Во время воспроизведения CD/DVD и карт памяти USB/SD, содержащих файлы MP3, WMA, MPEG-4, JPG, на дисплее выводится меню управления воспроизведением:

1. Название режима работы
2. Номер воспроизводимого трека/общее количество треков
3. Название воспроизводимого трека
4. Раздел аудиофайлов
5. Раздел файлов изображений
6. Раздел видеофайлов



1. Нажмите кнопку ◀ на пульте ДУ или кнопку ◀◀ на передней панели для перехода к выбору категорий файлов. Нажимайте ▼/▲ для выбора необходимой категории файлов. Нажмите кнопку **ENTER** (6) (стр. 7) на пульте ДУ или кнопку ▶|, **OK** (1 1) (стр. 6) на передней панели для подтверждения выбора. Нажимайте кнопку ▶ на пульте ДУ или ▶▶ на передней панели для перехода к списку файлов.
2. Выберите папку при помощи кнопок управления курсором ▼/▲. Нажмите кнопку **ENTER** (6) (стр. 7) на пульте ДУ или кнопку **OK** (1 1) (стр. 6) на передней панели для подтверждения выбора.
3. Затем выберите файл при помощи кнопок управления курсором ▼/▲. Нажмите кнопку **ENTER** (6) (стр. 7) на пульте ДУ или кнопку, **OK** (1 1) (стр. 6) на передней панели для подтверждения выбора.

Примечание.

1. В режиме вывода изображений нажимайте кнопку ▶| передней панели устройства или на пульте ДУ для включения/отключения режима слайд-шоу.
2. В режиме воспроизведения JPEG-файлов нажимайте кнопку **PROG** (7) (стр. 7) на пульте ДУ для выбора различных эффектов при выводе очередного изображения.
3. В режиме воспроизведения аудиофайлов нажатие кнопки ■ приводит к выходу на экран заставки. Для возврата в меню управления воспроизведением нажмите кнопку ▶|.
4. Во время воспроизведения видеофайлов или JPEG-файлов нажатие кнопки ■ приводит к остановке воспроизведения и возврату в корневой каталог.
5. Чтобы перейти к предыдущему каталогу, нажмите кнопку **ESC** (7) (стр. 6) на передней панели или на пульте ДУ (23) (стр. 7) для перехода к предыдущему разделу.

Временная остановка воспроизведения

Во время воспроизведения аудиофайлов нажмите кнопку ▶| на пульте ДУ или на передней панели устройства для временной остановки воспроизведения. На дисплее появится надпись «ПАУЗА». Для продолжения воспроизведения повторно нажмите кнопку ▶|.

Остановка воспроизведения

Во время воспроизведения аудиофайлов нажмите один раз кнопку ■ на пульте ДУ для предварительной остановки воспроизведения. Затем нажмите кнопку ▶| на пульте ДУ или на передней панели устройства для продолжения воспроизведения с места остановки.

Во время воспроизведения аудиофайлов нажмите два раза кнопку ■ на пульте ДУ для полной остановки воспроизведения. После этого нажмите кнопку ▶| для включения режима воспроизведения с первого файла на карте памяти или диска.

Переход к следующей или предыдущей части (треку)

Нажимайте кнопки ◀◀/▶▶ на пульте ДУ или на передней панели во время воспроизведения для перехода к следующей/предыдущей части (треку).

Используйте кнопки 1...9, 0, 10+ (8) (стр. 7) на пульте ДУ, чтобы выбрать нужный номер трека.

Ускоренное воспроизведение в прямом и обратном направлении

Последовательно нажимайте и удерживайте нажатой в течение 2 сек кнопку **⏮ / ⏭** на пульте ДУ или на передней панели для ускоренного воспроизведения в прямом (обратном) направлении на одной из следующих скоростей: 2x, 4x, 8x, 20x. Для остановки ускоренного воспроизведения нажмите кнопку **⏭** на пульте ДУ или на передней панели устройства.

Примечание. Во время ускоренного воспроизведения звук устройства отключается.

Повторное воспроизведение



Во время воспроизведения нажимайте последовательно кнопку **REPEAT** (15) (стр. 7) на пульте ДУ для выбора одного из следующих режимов повторного воспроизведения: «ЧАСТЬ» (повтор Части), «ЗАГЛАВИЕ» (повтор Названия), «ПОВ. ВСЕГО» (повтор диска) «ВЫКЛ.» (повторное воспроизведение отключено).



Во время воспроизведения нажимайте последовательно кнопку **REPEAT** (15) (стр. 7) для выбора одного из следующих режимов повторного воспроизведения: «ПОВ. 1» (повтор Части или трека), «ПОВ. ВСЕГО» (повтор диска), «ВЫКЛ.» (повторное воспроизведение отключено).



Во время воспроизведения нажимайте последовательно кнопку **REPEAT** (15) (стр. 7) на пульте ДУ для выбора одного из следующих режимов повторного воспроизведения: «ПОВ. 1» (повтор трека), «REP DIR» (повтор альбома), «ПОВ. ВСЕГО» (повтор диска), «ВЫКЛ.» (повторное воспроизведение отключено).

Повторное воспроизведение фрагмента записи A-B

Во время воспроизведения нажмите кнопку **A-B** (16) (стр. 7) на пульте ДУ для выбора начала фрагмента. Затем повторно нажмите кнопку **A-B** для выбора окончания фрагмента. Нажмите кнопку **A-B** третий раз для отключения режима повторного воспроизведения фрагмента записи.

Переход к произвольному месту записи на диске

Во время воспроизведения нажимайте кнопку **GOTO** (19) (стр. 7) на пульте ДУ. Затем при помощи кнопка управления **◀/▶** выберите необходимую позицию номера Части (трека) или времени воспроизведения текущей Части (трека). Затем при помощи цифровых клавиш введите необходимый номер Части (трека) или время от начала текущей Части (трека). Нажмите на кнопку **ENTER** (6) (стр. 7) для подтверждения выбора.

Выбор камеры (угла) просмотра (ANGLE)



Во время воспроизведения диска нажимайте кнопку **ANGLE** для выбора угла просмотра (камеры), если на диске имеются сцены, записанные более чем одной камерой.

Программирование последовательности воспроизведения



Во время воспроизведения нажимайте кнопку **PROG** (7) (стр. 7) на пульте ДУ. Затем при помощи кнопок управления курсором выберите необходимую позицию в последовательности воспроизведения – –:– –. В каждой позиции первые две цифры означают номер Заглавия (альбома), вторые две цифры - номер Части (трека). Введите необходимые значения при помощи цифровых кнопок.



Во время воспроизведения нажимайте кнопку **PROG** (7) (стр. 7) на пульте ДУ. Затем при помощи кнопок управления курсором выберите необходимую позицию в последовательности воспроизведения. Введите необходимый номер трека при помощи цифровых кнопок.

Для начала воспроизведения по программе нажмите кнопку ►|| или выберите опцию «ВОСПР» в экранном меню и нажмите кнопку **ENTER** (6) (стр. 7).

Для того, чтобы удалить все записи в программе воспроизведения, выберите опцию «СБРОС» и нажмите кнопку **ENTER** (6) (стр. 7).

Для того, чтобы выйти из режима воспроизведения по программе, нажмите кнопку **PROG** еще раз.

Выбор языка звукового сопровождения



Во время воспроизведения диска последовательно нажимайте кнопку **AUDIO** на пульте ДУ для выбора одного из записанных на диске языков звукового сопровождения.

Выбор языка субтитров

Во время воспроизведения диска последовательно нажимайте кнопку **SUB.T** (13) (стр. 7) на пульте ДУ для выбора одного из записанных на диске языков субтитров или для отключения субтитров.

Увеличение/уменьшение изображения



Во время воспроизведения нажимайте последовательно кнопку **ZOOM** (1) (стр. 7) на пульте ДУ для выбора одного из следующих режимов увеличения: x2, x3, x4, x1/2, x1/3, x1/4, ВЫКЛ. (режим увеличения выключен). В режиме увеличенного изображения используйте кнопки перемещения курсора для задания видимой области кадра.

Изменение угла просмотра изображения



При просмотре изображений нажмите кнопку ▲ для поворота изображения по вертикали или нажимайте кнопку ▼ для поворота изображения по горизонтали.

Основные операции по изменению настроек устройства

Для вывода на дисплей меню настройки удерживайте нажатым не менее 2 секунд регулятор громкости (3) (стр. 6) на передней панели или нажмите кнопку **SETUP** (4) (стр. 7) на пульте ДУ. Воспроизведение файлов при этом останавливается.

1. Когда курсор находится в верхней части меню, используйте ◀/▶ на пульте ДУ или кнопки |◀◀/▶▶| на передней панели для перемещения по различным страницам меню. Иконка выбранного раздела подсвечивается белым цветом.
2. Нажмите кнопку ▼ для перехода в список опций выбранной страницы. Затем используйте кнопки ▼/▲ или вращайте регулятор громкости для выбора необходимой опции. Нажмите кнопку ▶ или нажмите регулятор громкости для перехода в список значений выбранной опции. Затем используйте кнопки ▼/▲ или вращайте регулятор громкости для выбора необходимого значения. Подтвердите выбор нового значения кнопкой **ENTER** (6) (стр. 7) на пульте ДУ, **OK** (11) (стр. 6) на передней панели или нажатием на регулятор громкости на передней панели.
3. Для возврата в список опций нажимайте кнопку ◀.
4. Чтобы вернуться к выбору страниц меню, нажимайте ▲, пока курсор не достигнет верхней строки с иконками.
5. Для выхода из меню настроек устройства нажимайте кнопку **ESC** (7) (стр. 6) на лицевой панели или (23) (стр. 7) на пульте ДУ.

Меню общих настроек

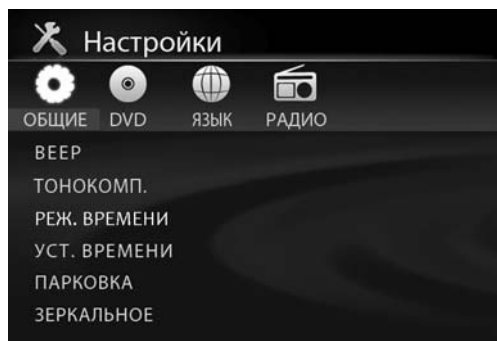

BEEP

Звуковое подтверждение нажатия кнопок передней панели устройства **ON/OFF** (вкл./выкл).

ТОНОКОМП.

При прослушивании с низким уровнем громкости используйте данную функцию для увеличения уровня низких частот **ON/OFF** (вкл./выкл).

РЕЖ. ВРЕМЕНИ

Выбирается представление показаний часов в 12-часовом или 24-часовом формате.

УСТ. ВРЕМЕНИ

Данная функция необходима для настройки показаний часов или изменения текущего времени.

ПАРКОВКА

Данная функция управляет режимом аккуратной езды. Если режим включен (ON), то просмотр видеофайлов и изображений во время движения автомобиля будет невозможен до тех пор, пока не будет поднят рычаг стояночного тормоза. При этом на экране появляется предупреждающая надпись: “<Parking> is enabled. No video in driving!”.

Примечание. Для правильной работы функции зеленый/белый провод **Parking SW**, расположенный на задней панели устройства, должен быть подключен согласно схеме в разделе **Назначение проводов** (стр. 26).

ЗЕРКАЛЬНОЕ

Данная функция позволяет включить зеркальное отображение картинки с камеры заднего обзора, когда она подключена к устройству.

Меню настроек DVD

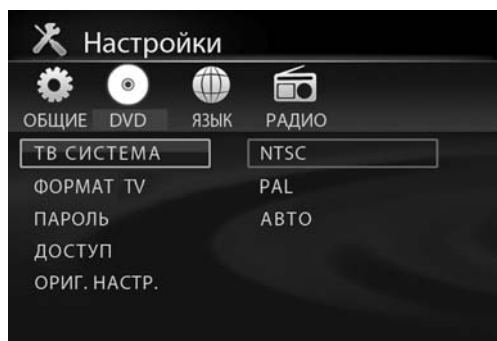

ТВ СИСТЕМА

Вы можете выбрать систему цветности устройства, которая соответствует системе вашего телевизора/монитора.

Выбирайте «NTSC» для телевизора/монитора системы NTSC. Если видеофайл записан в системе PAL, то устройство во время воспроизведения будет перекодировать видеосигнал в систему NTSC.

Выбирайте «PAL» для телевизора/монитора системы PAL. Если видеофайл записан в системе NTSC, то устройство во время воспроизведения будет перекодировать видеосигнал в систему PAL.

Выбирайте «AUTO» для мультисистемного телевизора/монитора. В этом случае видеопрограмма будет воспроизводиться в той системе, в которой она записана.

ФОРМАТ TV

Существует два типа мониторов: обычные мониторы, имеющие формат изображения (соотношение ширины и высоты изображения на экране) 4:3, и широкоэкранные мониторы, имеющие формат изображения 16:9.

Установите тот формат изображения, который соответствует формату изображения используемого монитора.

4:3 PS: Выбирайте данный формат, если для просмотра используется обычный монитор. Если воспроизводится диск DVD с широкоэкранный записью формата 16:9, изображение будет обрезано с правой и левой стороны.

4:3 LB: Выбирайте данный формат, если для просмотра используется обычный монитор. Если воспроизводится диск DVD с широкоэкранный записью формата 16:9, изображение будет иметь черные полосы в верхней и нижней части экрана.

16:9: Выбирайте данный формат, если для просмотра используется широкоэкранный монитор или телевизор.

ПАРОЛЬ

После выбора данной опции устройство сначала предложит ввести старый пароль. Для ввода пароля используйте цифровые клавиши. Завершите ввод пароля кнопкой **ENTER** (6) (стр. 7).

На заводе-изготовителе устанавливается пароль «0000».

Когда в поле значения пароля выводится символ открытого замка, вы можете ввести любой собственный пароль.

ДОСТУП

Данный раздел меню настройки позволяет пользователю ограничивать доступ к воспроизведению кинофильмов на данном проигрывателе: от уровня 1 (ребенок) до «Открыть» (без ограничений).

Чем меньше значение, тем более строгие ограничения для просматриваемого материала:

1 KID SAFE

2 G

3 PG

4 PG-13

5 PG-R

6 R

7 NC-17

8 ADULT

Для того, чтобы иметь возможность изменить значение уровня доступа, в опции «ПАРОЛЬ» должен индексироваться символ открытого замка. Для этого в опции «ПАРОЛЬ» следует ввести верный пароль и нажать кнопку **ENTER** (6) (стр. 7).

ОРИГ. НАСТРОЙКИ

Данная опция позволяет сбросить все настройки меню в состояние, которое было установлено при изготовлении устройства.

ЯРКОСТЬ

Настройка яркости изображения.

КОНТРАСТ

Настройка контраста изображения.

ОТТЕНОК

Настройка цветности изображения.

НАСЫЩЕННОСТЬ

Настройка насыщенности изображения.

Меню языковых настроек

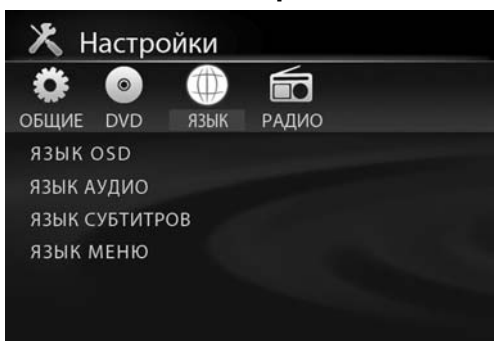

ЯЗЫК OSD

Данная опция позволяет пользователю выбрать предпочтительный язык системы экранных меню устройства.

ЯЗЫК АУДИО

Позволяет пользователю выбрать предпочтительный язык звукового сопровождения для DVD диска если на диске есть несколько звуковых дорожек.

МЕНЮ СУБТИТРВ

Позволяет пользователю выбрать предпочтительный язык субтитров или выключить субтитры.

ЯЗЫК МЕНЮ

Данная опция позволяет пользователю выбрать предпочтительный язык для меню диска DVD.

Меню настроек радиоприемника

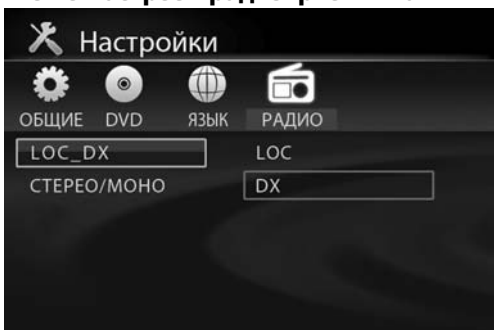

LOC_DX

Выбор местного (LOC) или дальнего (DX) режимов приема. В режиме местного приема чувствительность автопоиска немного снижена для наиболее точной настройки на радиостанции, уровень передаваемого сигнала которых чрезмерно высок.

СТЕРЕО/МОНО

Режим воспроизведения принимаемой радиостанции.

Использование карт памяти SD/USB

Подключение/извлечение USB-карты

Вставьте карту памяти в USB-разъем как показано на рисунке. Устройство автоматически переключится в режим воспроизведения карты памяти.

Для извлечения карты памяти сначала выберите любой другой режим с помощью кнопки **SRC** на пульте ДУ (14) (стр. 7) или на передней панели устройства (10) (стр. 6), затем просто потяните ее на себя.

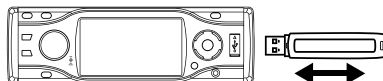

Подключение/извлечение SD-карты

Откройте переднюю панель, нажав кнопку  (1) (стр. 6). Вставьте карту в слот до щелчка, как показано на рисунке – угловой срез карты должен находиться впереди снизу.

Для извлечения карты памяти сначала выберите любой другой режим с помощью кнопки **SRC** на пульте ДУ (14) (стр. 7) или на передней панели устройства (10) (стр. 6), затем нажмите на выступающий край карты до щелчка и выньте из слота.

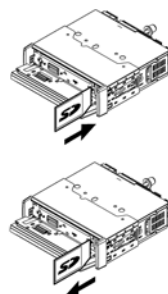

Примечание.

- Поддерживаются SD-карты объемом до 32 ГБ
- Поддерживаются USB-карты объемом до 32 ГБ
- Рекомендуются карты памяти фирм Kingston и Transcend
- Файловая система FAT 16 / FAT 32
- Названия файлов и папок на русском языке поддерживаются не во всех случаях
- Информация ID3: песня/исполнитель/альбом: 32 символа
- Не поддерживается чтение мультикарт
- USB 1.1 / USB 2.0 (Скорость USB 2.0 не поддерживается, только чтение со скоростью USB 1.1);
- Не все виды USB-карт совместимы с данным устройством

Режим AV

Подключите внешний источник сигнала ко входу AUX IN на передней панели (6) (стр. 6). Для просмотра сигнала с внешнего источника нажимайте кнопку **SRC** на пульте ДУ (14) (стр. 7) или на передней панели устройства (10) (стр. 6), или выберите источник AV в меню **Выбор источника сигнала** (стр. 8).

Основные технические характеристики

Общие

Напряжение питания, предельные значения:	11—14,4 В пост. тока
Полярность источника питания:	Только системы с заземлением отрицательного полюса батареи
Максимальная выходная мощность	4 x 45 Вт
Номинальное сопротивление динамиков	4—8 Ом
Номинал встроенного предохранителя	15 А
Уровень входного аудиосигнала	≥ 500 мВ
Антишоковая память	10 с (CD-DA), >45 с (MP3, 44.1 кГц, 128 kbps) >90 с (WMA 44.1 кГц, 128 kbps)
Размеры установочные (Ш x В x Г)	178 x 50 x 166 мм
Вес	1,7 кг

Радиоприёмник

Диапазон частот FM	87,5—108 МГц
Диапазон частот УКВ	65—74 МГц
Полезная чувствительность FM-диапазона	8 дБ (мкВ)
Глубина разделения стереоканалов (1 кГц)	30 дБ
Диапазон воспроизводимых частот	30—15 000 Гц
Отношение сигнал-шум	> 55 дБ
Диапазон частот AM	522—1620 кГц
Полезная чувствительность AM-диапазона	30 дБ

Проигрыватель DVD/MP3/CD

Размер дисков	12 см (5'')
Частотная характеристика	20 Гц - 20 кГц
Отношение сигнал-шум	> 80 дБ
Глубина разделения стереоканалов	> 60 дБ
Коэффициент нелинейных искажений	< 0,2% (1кГц)
Система телевизионного сигнала	PAL/NTSC/AUTO
Видеовыход	1 ± 0.2 В

Монитор

Тип дисплея	жидкокристаллический
Диагональ экрана	3,5'' (88 мм)
Размер экрана (ШxВ)	76,3 x 42,8 мм
Размер экранного элемента	0,24 x 0,18 мм
Разрешение дисплея	320 x 234 точек
Яркость	350 кд/м ²
Контрастность	350

Примечание.

Технические характеристики устройства могут быть изменены производителем без предварительного уведомления.

Установка устройства

Примечания.

- Для установки устройства выберите такое место, где оно не будет мешать водителю нормально управлять автомобилем.
- Перед окончательной установкой устройства временно подключите к нему все провода и убедитесь, что все соединения сделаны правильно и система работает нормально.
- Используйте только прилагающиеся к устройству крепежные изделия. Только в этом случае установка будет надежной и безопасной. Использование деталей, не входящих в комплект устройства, может привести к нарушению его нормальной работы.
- Если установка устройства требует сверления отверстий или любого другого изменения штатных деталей автомобиля, обязательно проконсультируйтесь у ближайшего дилера.
- Устанавливайте устройство таким образом, чтобы оно не могло стать причиной травмы водителя или пассажиров во время внезапной остановки или резкого торможения.
- Никогда не устанавливайте устройство там, где оно будет сильно нагреваться, например, от воздействия прямых солнечных лучей или горячего воздуха, поступающего от отопителя. Также избегайте мест, в которых устройство будет подвергаться воздействию сильной вибрации или на него будет попадать пыль или грязь.

Процедура установки

Существует два варианта установки устройства. При использовании первого варианта устройство устанавливается в приборную панель автомобиля спереди, а при использовании второго варианта устройство устанавливается сзади приборной панели (устройство устанавливается вместо штатного радиоприемника автомобиля, для закрепления используются резьбовые отверстия на боковых панелях устройства). Более подробно оба варианта установки устройства описываются в данном руководстве.

Первый вариант установки устройства

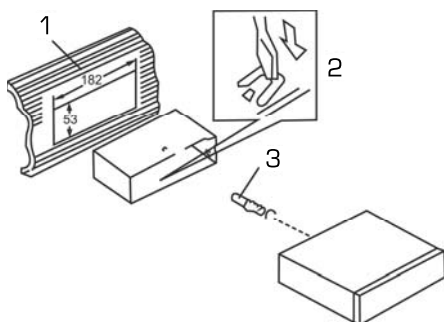

1. Приборная панель автомобиля.
2. Кожух. После установки кожуха устройства в приборную панель автомобиля, выберите на кожухе те металлические язычки, которые соответствуют толщине приборной панели, и отогните их, чтобы зафиксировать кожух на месте.
3. При наличии соответствующего отверстия в задней стенке ниши установите на устройство монтажный болт с резиновой демпфирующей накладкой. С помощью болта с накладкой закрепите заднюю часть устройства на кузове автомобиля.

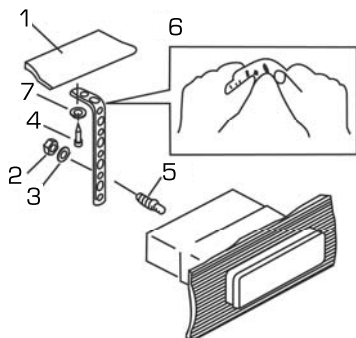

1. Приборная панель автомобиля.
 2. Гайка (5 мм).
 3. Пружинная шайба.
 4. Винт (4 x 12 мм).
 5. Винт.
 6. Металлическая планка.
7. Для закрепления задней части устройства обязательно используйте металлическую планку. Металлическая планка может быть согнута под необходимым углом.

Второй вариант установки устройства

Данный вариант установки предусматривает использование резьбовых отверстий, которые находятся на боковых панелях устройства. Закрепите устройство на крепежных кронштейнах штатного радиоприемника.

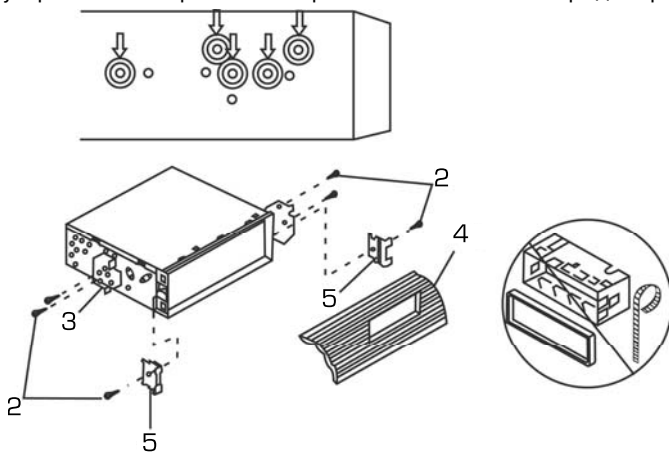

1. Выберите положение кронштейнов, при котором будут совмещены резьбовые отверстия на кронштейнах и резьбовые соединения на корпусе устройства. Закрепите кронштейны с обеих сторон устройства не менее чем в двух местах. Для этого используйте либо крепежные винты (5 x 8 мм), либо винты с потайной головкой (4 x 8 мм), в зависимости от типа резьбовых отверстий на кронштейне.
2. Винт.
3. Крепежные кронштейны штатного радиоприемника.
4. Приборная панель или консоль автомобиля.
5. Скоба (необходимо удалить).

Примечание.

При установке устройства по второму методу кожух, декоративная внешняя рамка и металлическая планка не используются.

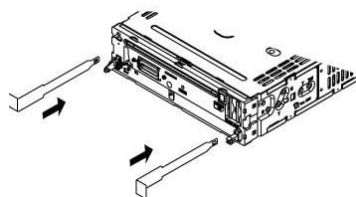

Удаление устройства

1. Снимите декоративную внешнюю рамку устройства.
2. Вставьте съемники, входящие в комплект устройства, строго перпендикулярно передней панели в пазы на обеих сторонах устройства, как показано на рисунке, до упора, чтобы освободить защелки кожуха. Затем извлеките устройство из передней панели.



Съемная передняя панель устройства

Отсоединение передней панели

1. Нажмите кнопку  на передней панели, чтобы отключить питание.
2. Нажмите на кнопку  откидывания передней панели.
3. Потяните правую часть панели на себя, чтобы снять панель.
4. Храните переднюю панель в прилагающемся к устройству футляре.

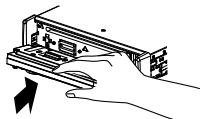
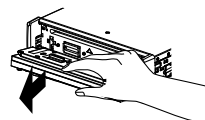

Установка передней панели на место

1. Вставьте сначала правую сторону панели, затем левую сторону до «щелчка».
2. Надавите на верхнюю часть панели до «щелчка» и убедитесь, что панель установлена правильно. В противном случае некоторые кнопки будут функционировать неправильно, а на дисплее будет ошибочная индикация.

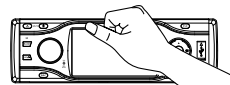

Осторожно:

1. Никогда не роняйте переднюю панель устройства.
2. Никогда не нажимайте на дисплей или кнопки при отсоединении или установке передней панели.
3. Никогда не дотрагивайтесь до разъемов, находящихся на передней панели устройства. Это может привести к загрязнению разъемов и плохому электрическому контакту.
4. В случае загрязнения контактов, их можно очищать сухой и чистой тканью.
5. Не подвергайте переднюю панель сильному нагреванию или воздействию прямых солнечных лучей.
6. Следите за тем, чтобы на переднюю панель устройства не попали бензин, растворители или другие летучие жидкости.
7. Никогда не пытайтесь разобрать переднюю панель устройства.

Сброс настроек

Кнопка сброса **RESET** находится за передней панелью (стр. 6) и для ее нажатия следует воспользоваться шариковой ручкой или другим подобным заостренным предметом. Кнопка находится в отверстии на корпусе устройства, что позволяет избежать ее случайного нажатия. Откиньте или отсоедините переднюю панель (см. «Отсоединение передней панели») (стр. 23) и нажмите кнопку **RESET**. После нажатия данной кнопки из памяти устройства будут стерты все запрограммированные радиостанции, и устройство выключится. Также данная кнопка должна быть нажата при появлении на дисплее ошибочной индикации, неверном функционировании или при «зависании» устройства.

Примечание. Если после нажатия кнопки **RESET** устройство продолжает работать неправильно, полностью отключите питание устройства (отсоединив желтый и красные провода), затем восстановите питание и проверьте работоспособность.

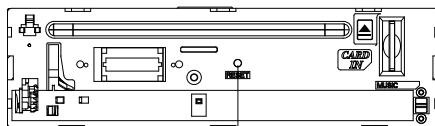

Кнопка **RESET**

Схема подключения проводов устройства

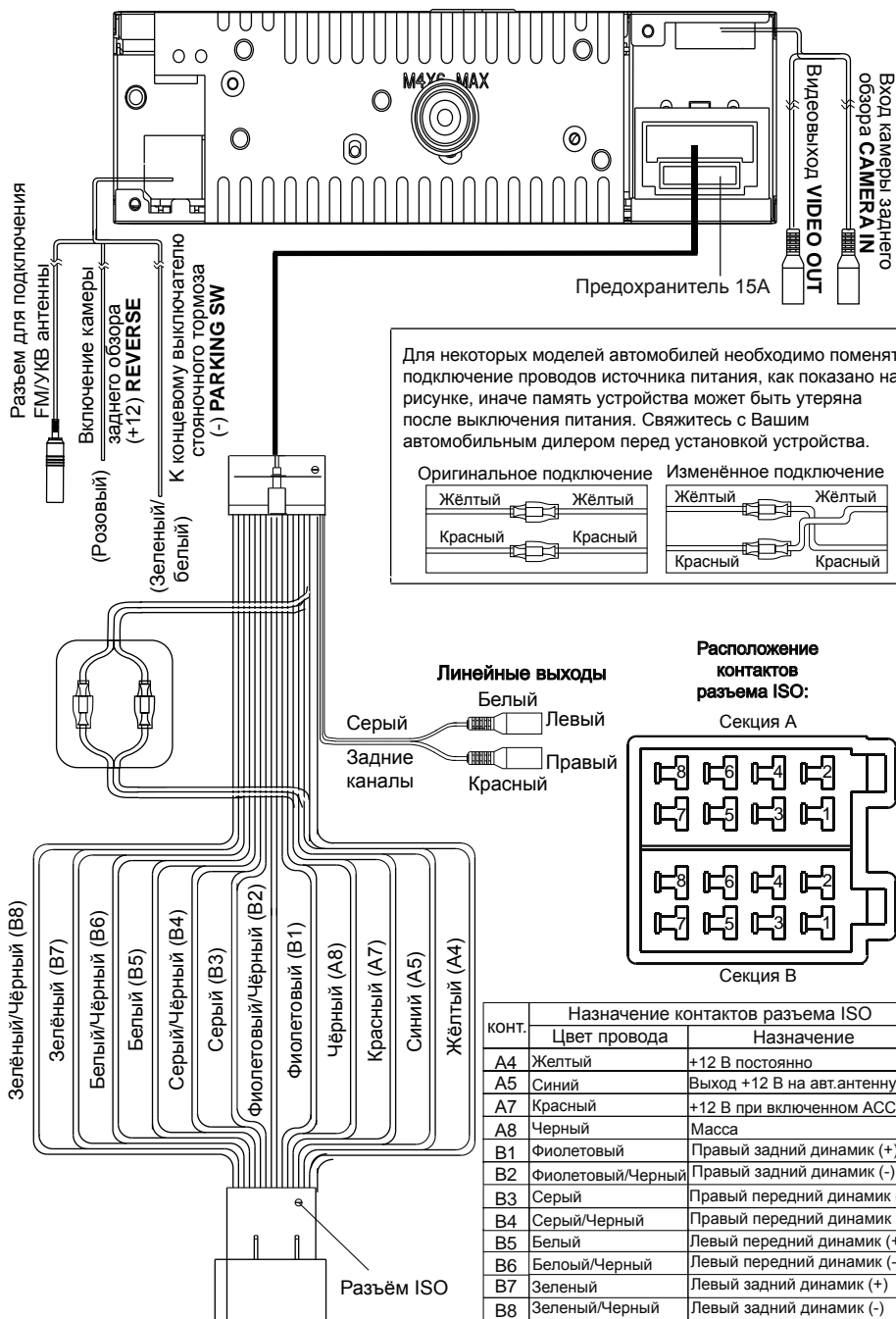

ВНИМАНИЕ!

- Неверное подключение устройства может привести к его поломке и лишению права на гарантийное обслуживание.
- В данном устройстве используются усилители мощности, подключенные по мостовой схеме. При подключении динамиков не допускается замыкание проводов на массу автомобиля, на провод питания +12 В или друг с другом.
- Красный провод устройства должен быть подключен к цепи зажигания во избежание разряда аккумуляторной батареи автомобиля при продолжительной стоянке.

Назначение проводов

Розовый провод (REVERSE)

Если к разъему CAMERA IN (стр. 25) подключена камера заднего обзора, то при включении передачи заднего хода автомобиля режим воспроизведения автоматически переключится на обзор с камеры. После выключения передачи заднего хода устройство автоматически вернется к предыдущему режиму.

Внимание! Если провод не подключен в соответствии со схемой, то при включении заднего хода устройство не сможет автоматически переключаться в режим «Камера».

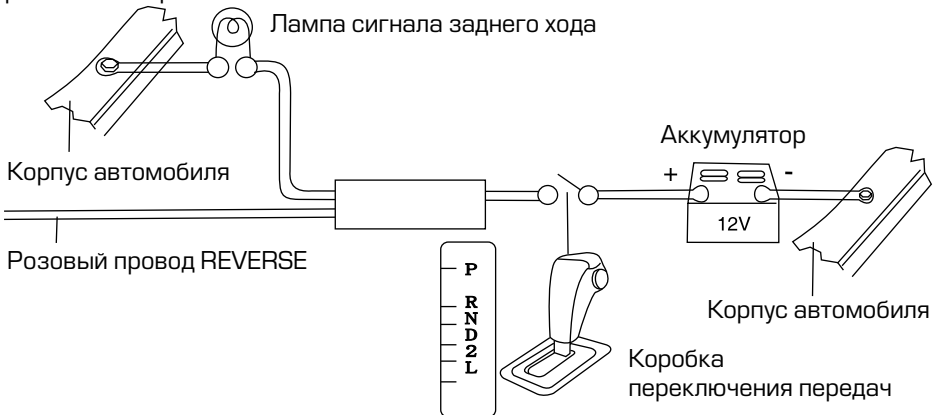

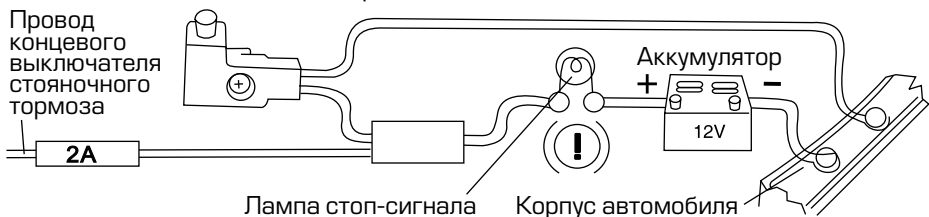

Зеленый/белый провод (PARKING SW)

Подключите к проводу концевого выключателя стояночного тормоза. Чтобы предотвратить просмотр видео и изображений во время движения, на экран будет выводиться предупреждающее сообщение до тех пор, пока не будет включен стояночный тормоз. Пассажиры на заднем сидении могут просматривать изображение на дополнительном мониторе (в комплект не входит).



Воспроизводимые диски и форматы

Тип диска и логотип	Размер диска	Максимальное время воспроизведения
DVD Video  или 	5" (12 см)	Приблизительно 133 минуты (SS/SL) Приблизительно 242 минуты (SS/DL) Приблизительно 266 минут (DS/SL) Приблизительно 484 минуты (DS/DL) SS = односторонний, DS = двухсторонний, SL = однослойный, DL = двухслойный
	5" (12 см)	Приблизительно 74 минуты.

Также воспроизводятся следующие типы файлов:

Аудиофайлы: MP3 (*.mp3 192 kbps), AC3 (384 kbps, поддерживается не во всех случаях), WMA (*.wma 192 kbps)

Видеофайлы: MP4 (*.avi - рекомендуемый битрейт (не более) 1700 kbps)

Файлы с изображениями: JPEG (*.jpg)

Ограничения для файлов MP3:

- ISO 9660 или ISO 9660+Joliet,

максимальное допустимое количество символов в имени файла - 30.

- Максимальная глубина вложенности папок: 8
- Максимальное число папок на диске: 99
- Максимальное количество треков MP3 на DVD диске: 1500 (GIGA MP3)
- Максимальная продолжительность одного трека: 99 минут 59 секунд
- Скорость передачи данных: 32- 320 Кбит/с (рекомендуется 128 Кбит/с)
- Частота дискретизации: 8-48 КГц (предпочтительно 44.1 КГц)

Не поддерживаются форматы:

*.ACC, *.DLF, *.PLS, *.M3U, MP3 PRO, файлы с DRM, а также диски с открытой сессией.

Номер региона (номер регионального ограничения) DVD

Номер региона данного устройства «5».



Технические допуски на возможные незначительные дефекты изображения

Жидкокристаллическая панель состоит из множества точек, называемых пикселями. Пиксель состоит из трех субпикселей основных цветов – красного, зеленого и синего. Появление на ЖК-панели небольшого количества дефектных пикселей (постоянно светящихся одним цветом) объясняется огромным общим количеством пикселей и сложностью технологического процесса. Минимизация подобных дефектов достигается тщательным контролем качества производства ЖК-панелей, регламентированного требованиями стандарта ISO 13406-2. Панель монитора условно разделяется на две зоны, «А» и «Б», как показано на рисунке справа. ЖК-панель подлежит бесплатной замене в течение гарантийного срока, если число пикселей, постоянно светящихся одним цветом, превышает любое число пикселей, указанное в таблице.

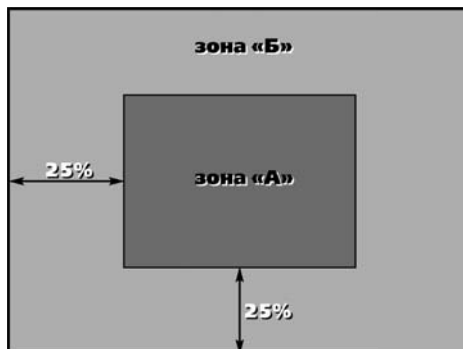

Цвет пикселя	Зона «А»	Зона «Б»
Белый	0	0
Черный	3	6
Цвет субпикселя		
Синий	3	6
Красный	3	6
Зеленый	3	6
Всего	3	6

Эксплуатационные ограничения и текущий ремонт

Устройство предназначено для эксплуатации в автомобилях с напряжением бортовой сети 12 В. Не следует эксплуатировать устройство, имеющее повреждения корпуса или соединительных кабелей.

Ошибки, допущенные при установке и эксплуатации устройства, могут быть иногда приняты за его неисправность. Ниже приводится таблица, в которой сведены простые методы проверки, способные помочь Вам устранить большую часть проблем, возникающих при использовании устройства.

При отсутствии видимых причин неисправности устройство следует демонтировать и обратиться в сервисный центр. Перед тем, как перейти к методам проверки, описанным в данной таблице, тщательно проверьте правильность подключения устройства.

Неисправность	Причина	Устранение
Нет питания	Перегорел предохранитель устройства	Поменяйте перегоревший предохранитель на предохранитель нужного номинала. Если предохранитель перегорит снова, обратитесь в сервисный центр
	Неправильное подключение	Проверьте подключение питания
	Двигатель не заведён	Поверните ключ зажигания
Нет звука	Громкость установлена на минимум, или выключен звук (MUTE)	Проверьте громкость или включите звук
	Неправильное подключение	Проверьте подключение динамиков
Нет изображения	Неправильное подключение	Проверьте правильность подключения устройства
	Полностью убрана яркость изображения	Отрегулируйте яркость на мониторе или на внешнем мониторе, который подключен к устройству
Неверное отображение функций на экране	Нестабильность системы	Нажмите кнопку RESET.
Не удаётся подключить USB/SD-карту памяти	Карта неправильно установлена	Подключите карту, как указано на рисунке (стр. 19).
Не удаётся прочитать USB/SD-карту памяти	Формат NTFS не поддерживается	Убедитесь, что файловая система на USB/SD-карте памяти FAT16 или FAT32
	Карта неисправна	Замените карту памяти
Пульт дистанционного управления не работает	Светоизлучающий элемент пульта дистанционного управления не направлен на светоприемник сенсора дистанционного управления	Для осуществления управления светоизлучающий элемент пульта дистанционного управления должен быть направлен на светоприемник сенсора дистанционного управления
	Пульт дистанционного управления и устройство находятся слишком далеко друг от друга	Расстояние по прямой между пультом ДУ и сенсором дистанционного управления не должно превышать пяти метров
	Между пультом ДУ и сенсором дистанционного управления имеются препятствия	Устраните препятствия
	Израсходован заряд батареи пульта дистанционного управления	Замените батарейку

Неисправность	Причина	Устранение
Радиоприемник не работает	К устройству не подключен кабель антенны	Надежно подключите кабель антенны к устройству
	Антенна сложена или сломана	Полностью вытяните антенну, или замените антенну
Не работает функция автонастройки на радиостанции	Радиостанции имеют слишком слабый сигнал	Настраивайтесь на станции вручную
На экране появляется надпись «Parking is enabled. No video in driving!»	Просмотр видеофайлов, изображений во время движения автомобиля	Поставьте автомобиль на стояночный тормоз
	Зеленый/белый провод Parking SW не подключен согласно схеме (стр. 26)	Подключите провод согласно схеме
Воспроизведение не начинается	Диск не загружен в устройство или загружен неправильно	Загрузите диск в устройство рабочей стороной вниз
	Диск сильно загрязнен	Очистите поверхность диска
	Низкое напряжение аккумуляторной батареи автомобиля	Зарядите аккумуляторную батарею автомобиля. Если устройство после этого все равно не работает, проконсультируйтесь с дилером
	В устройство загружен диск не того формата, который может воспроизводить данный проигрыватель	Загружайте в устройство только те диски, которые устройство может воспроизводить
	Некачественный диск или при записи диска были заданы неверные параметры	Используйте качественный диск
Когда нажимается функциональная кнопка, функция не работает	Воспроизводимый диск не допускает выполнения данной операции	Операция не может быть выполнена по отношению к воспроизводимому диску (обратитесь также к инструкции, которая прилагается к диску) или операция не может быть произведена в данный момент
Невозможно изменить язык звукового сопровождения или язык субтитров	На воспроизводимом диске DVD записано звуковое сопровождение или субтитры только на одном языке	Если на диске не записаны звуковое сопровождение или субтитры на нескольких языках, вы не сможете изменить язык звукового сопровождения или субтитров

Для безопасного управления автомобилем

- Для безопасного использования функций устройства, пожалуйста, не забывайте выполнять требования Правил дорожного движения Российской Федерации. Помимо этого старайтесь соблюдать очевидные правила обращения с Вашим автомобилем, как источником повышенной опасности.
- Эти правила, в первую очередь, определяются риском наступления вреда для жизни или здоровья третьих лиц, причинения вреда их имуществу, домашним животным или окружающей среде.
- Для просмотра видеофайлов и изображений после окончания движения обязательно устанавливайте рычаг управления автоматической трансмиссии в положение «PARK», а рычаг переключения ручной коробки передач – в нейтральное положение.
- После завершения управления автомобилем всегда ставьте автомобиль на стояночный тормоз, который должен находиться в исправном состоянии и исключать возможность движения автомобиля.
- Всегда паркуйте автомобиль на открытой, хорошо проветриваемой площадке.
- Поддерживайте относительно низкий уровень громкости, чтобы во время движения иметь возможность слышать все, что происходит вокруг автомобиля.
- Не меняйте диски, не регулируйте громкость и не осуществляйте какие-либо другие операции управления устройством, которые могут отвлечь Вас от управления автомобилем.

Меры предосторожности при обращении с дисками

Грязь, пыль, царапины и искривление диска могут привести к «перескакиванию» звучания во время воспроизведения и ухудшению качества звука и изображения. При обращении с дисками соблюдайте следующие меры предосторожности:

- Для удаления следов пальцев и пыли с рабочей поверхности диска (той стороны, на которой нет надписей) протирайте ее мягкой тканью (салфеткой). Протирайте диски прямо от центра к краям. Небольшие пылинки или слабые пятна не будут оказывать какое-либо влияние на качество воспроизведения.
- Никогда не используйте для очистки дисков химические вещества, например, антистатические аэрозоли или жидкости, бензин или растворители. Такие химические вещества способны необратимо повредить пластмассовую поверхность диска.
- После использования обязательно помещайте диски в их коробки. Это позволит избежать появления на поверхности дисков больших царапин, способных вызвать «перескакивание» звучания при воспроизведении.
- Не подвергайте диски в течение продолжительного времени воздействию прямых солнечных лучей, высокой влажности или высокой температуры. Длительное воздействие высокой температуры может привести к короблению и искривлению диска.

COMPACT
disc
DIGITAL AUDIO

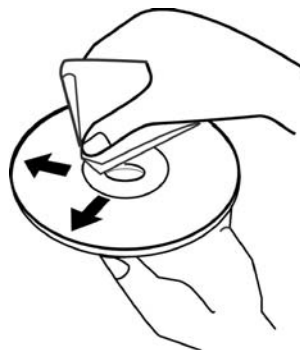

- Никогда не приклеивайте бумагу и не пишите на любой из сторон диска. Острые наконечники ручек могут повредить поверхности диска.
- Никогда не используйте диски с необычным очертанием, например, имеющим форму сердечка, восьмиугольника и т.д. Использование таких дисков может привести к сбоям в работе устройства.
- В магазинах в качестве принадлежности диска продается специальная защитная пленка, ее использование может привести к сбоям в работе устройства. Использование такой пленки абсолютно недопустимо.

Хранение, транспортирование, ресурс, утилизация

Устройство рекомендуется хранить в складских или домашних условиях по группе «Л» ГОСТ 15150 и при необходимости транспортировать любым видом гражданского транспорта в имеющейся индивидуальной потребительской таре по группе «Ж2» ГОСТ 15150 с учетом ГОСТ Р 50905 п.4.9.5. Место хранения (транспортировки) должно быть недоступным для попадания влаги, прямого солнечного света и должно исключать возможность механических повреждений.

Срок службы устройства – 2 года. Устройство не содержит вредных материалов и безопасно при эксплуатации и утилизации (кроме сжигания в непригодных условиях).

Гарантии поставщика

Автомобильный мультимедийный центр Prology DVS-35 соответствует утвержденному образцу, что подтверждает декларация о соответствии № РОСС GB.МЛО4.ДОО300.

Изготовитель гарантирует соответствие устройства требованиям ГОСТ 122006-87, ГОСТ 22505-97, ГОСТ 28002-88 и нормам электромагнитной совместимости ЭМС 10-94 и ЭМС 21-94. При соблюдении владельцем правил эксплуатации, изложенных в настоящем Руководстве пользователя, устройство обеспечивает безопасность и электромагнитную совместимость в полном объеме требований, подлежащих обязательной сертификации в системе ГОСТ Р, не оказывает вредного воздействия на окружающую среду и человека и признано годным к эксплуатации.

Устройство имеет гарантийный срок эксплуатации — 12 месяцев с момента покупки без учета времени пребывания в ремонте при соблюдении правил эксплуатации. Право на гарантию дается при заполнении сведений прилагаемого гарантийного талона.

Гарантийные обязательства не распространяются на перечисленные ниже принадлежности изделия, если их замена предусмотрена конструкцией и не связана с разборкой изделия:

- на пульт дистанционного управления, элементы питания (батарейки);
- соединительные провода, монтажные приспособления, документацию, прилагаемую к изделию.

Расшифровка даты выпуска устройства, указанной в серийном номере

Серийный номер устройства указывается под штрих-кодом на упаковке, а также на стикере, который клеится на корпус изделия.

Для того, чтобы узнать информацию о дате выпуска устройства, достаточно расшифровать 5 и 6 цифру из 12-значного серийного номера. Пример расшифровки приведен ниже.

1AAA**0A**000001

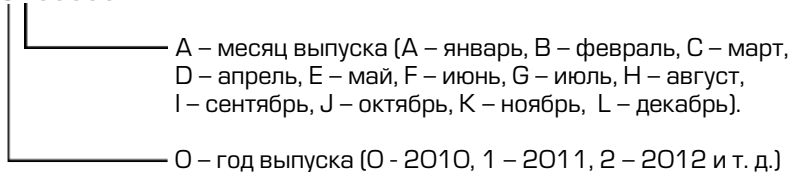

Данное устройство выпущено в январе 2010 года.



